

شرکت ماژان صنعت ارشیا

طراح و سازنده ماشین آلات بازیافت و امما



همراه: ۰۹۱۲۹۶۲۰۱۹۳

دفتر: ۰۵۱-۳۸۷۹۳۸۳۲

وب سایت: www.majansanat.com

شبکه اجتماعی: @majan_sanat_arshia_official

آدرس: مشهد، میدان شهید کاوه، دانشکده فنی شهید منتظری، مرکز رشد، وامد ۳۰۱/۴



درباره ما:

شرکت ماژان صنعت ارشیا با توجه به نیاز روز جامعه بشری و با شعار تفکیک از مبدا به طراحی و ساخت ماشین آلات صنعتی بازیافت و امحا در استان خراسان رضوی پرداخته است و به طراحی و ساخت خطوط بازیافت اعم از بازیافت پلاستیک و لاستیک و مواد پلیمری پردازد.

همچنین برای اولین بار به طراحی ماشین آلات ریموک سیار پرداخته است. لازم به ذکر است این شرکت در نمایشگاه های مختلف داخلی و خارجی شرکت داشته است. با توجه به آمار سازمان محیط زیست کشور سالانه ۹۳ درصد زباله ها به دلیل کمبود ماشین آلات داخلی به صورت سنتی دفن می شود. که امروز ما توانستیم کشور را در این صنعت به خودکفایی برسانیم.

خدای منان را شاکریم که به امر تولید با کیفیت دست یافته ایم.



آسیاب ها ۶
شردرها ۱۲



همرمیل ۱۶
مکنده ۱۸



کندر ۲۰
پوست کن کابل ۲۵



الک برقی ۳۲
خردکن چندکاره ۳۶



تیغه تیزکن ۳۸
ساتر یفیوژ ۴۰



پودرکن شیشه ۴۶
بچینگ ۴۸



میکسر ۵۰
خطوط بازیافت ۵۲



تجهیزات خطوط بازیافت ۵۸



فهرست محصولات

Crusher Machine

Features	Cr-40-m	Cr-40-ch	Cr-60-ch	Cr-60-s	Cr-60-h
Motor	10hp	10hp	30hp	30hp	30hp
Rotor shaft diameter	70cm	70cm	100cm	120cm	120cm
Bearing	212UCFC	212UCFC	216UCFC	518SN	518SN
Blade	7176	7176	7176	7176	7176
Sieve	Based on the Customer's needs	Based on the Customer's needs	Based on the Customer's needs	Based on the Customer's needs	Based on the Customer's needs
Length	90cm	110cm	130cm	185cm	185cm
Width	85cm	80cm	110cm	185cm	185cm
Height	135cm	150cm	160cm	210cm	210cm

Cr-80-s	Cr-80-h	Cr-100-s	Cr-100-h	Cr-120-s	Cr-120-h	مشخصات
40hp	40hp	50hp	50hp	60hp	60hp	موتور
120cm	130cm	130cm	130cm	130cm	130cm	قطر شافت روتور
522SN	522SN	524SN	524SN	526SN	526SN	یاتاقان
7176	7176	7176	7176	7176	7176	تیغه
Based on the Customer's needs	Based on the Customer's needs	Based on the Customer's needs	Based on the Customer's needs	Based on the Customer's needs	Based on the Customer's needs	مش توری
185cm	185cm	195cm	195cm	200cm	200cm	طول
185cm	185cm	195cm	195cm	200cm	200cm	عرض
240cm	240cm	245cm	245cm	280cm	280cm	ارتفاع

دستگاه آسیاب

Equipped with a unique shaft design, Zerma is one of the most heavily constructed crushers manufactured by Majan Sanat Arshia Company, possessing the ability to crush more loads than other crushers. The crusher is also equipped with a conveyor mounted under the crusher to help discharge the loads

مجموعه ای از تیغه های متحرک و ثابت با قابلیت رگلاژ مورد استفاده در بازیافت نایلون و نوار تیپ و لاک و پ.پ و پت و.... در ابعاد مختلف و ظرفیت بارهای مختلف در مدل های شمشیری و چکشی و چکشی ابرویی که با توجه به بارهای مختلف این نوع تیغه متفاوت است.

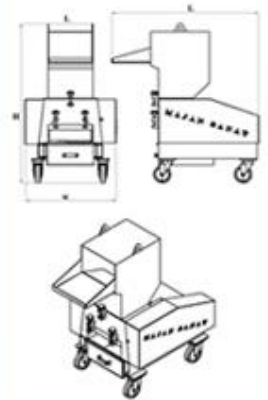
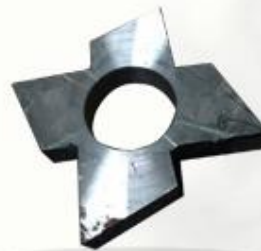
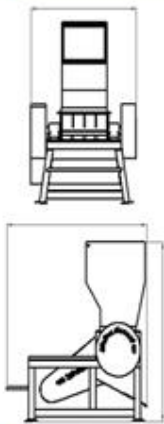

Zerma crusher Machine

Features	Zerma 80 cm	Zerma 150cm
Motor	50hp	125hp
Rotor Shaft diameter	120cm	160cm
Bearing	524SN	524SN
Blade	7176	7176
Number Of Blades	14	14
Belt	C122	C158
Length	174cm	267cm
Width	157cm	242cm
Height	262cm	342cm

مشخصات	زوما دهانه ۸۰	زوما دهانه ۱۵۰
موتور	۵۰ اسب	۱۲۵ اسب
قطر شافت روتور	۱۲۰ سانتی متر	۱۶۰ سانتی متر
یاتاقان	۵۲۴SN	۵۲۴SN
تیغه	۷۱۷۶ فولاد	۷۱۷۶ فولاد
تعداد تیغه ها	۱۴ عدد	۱۴ عدد
تسمه	C158	C122
طول	۱۷۴ سانتی متر	۲۶۷ سانتی متر
عرض	۱۵۷ سانتی متر	۲۴۲ سانتی متر
ارتفاع	۲۶۲ سانتی متر	۳۴۲ سانتی متر

دستگاه آسیاب زوما

Equipped with a unique shaft design, Zerma is one of the most heavily constructed crushers manufactured by Majan Sanat Arshia Company, possessing the ability to crush more loads than other crushers. The crusher is also equipped with a conveyor mounted under the crusher to help discharge the loads

یکی از سنگین سازترین آسیاب های شرکت ماژان صنعت ارشیا می باشد که با طراحی در شفت منحصر به فرد ، خردایش بار بیشتری نسبت به سایر آسیاب ها دارد.

در این نوع آسیاب برای تخلیه بار یک ماردون در زیر آسیاب تعبیه شده است.

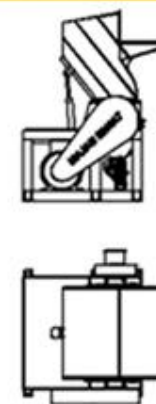
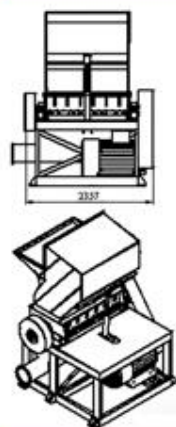

Ball mill Machine

Features	Batch	Continuous
Motor	30hp	30hp
Flywheel	80kg	80kg
Electrical Panel	40hp*Δ	*Δ
Belt	C165	Based on the Customer's needs
Bearing	524	536SN
Length	200cm	250cm
Width	150cm	160cm
Height	200cm	200cm

پيوسته	پسته	مشخصات
30hp	30hp	موتور
80kg	80kg	وزن لنگر
ستاره مثلث	40 ستاره مثلث	تابلو برق
بنا به سفارش مشتری	C165	تسمه
۵۳۶SN	۵۲۴	یاتاقان
۲۵۰cm	۲۰۰cm	طول
۱۶۰cm	۱۵۰cm	عرض
۲۰۰cm	۲۰۰cm	ارتفاع

دستگاه بالمیل

The instrument consists of a movable circular tank and a number of ceramic balls, in which the sedimentary and mineral rocks are ground by the rotation of the tank and the friction of the balls. Being available Ceramic liner or anti-wear rubber is used inside the ball mill. The continuous ball mill is widely used to crush different kinds of loads, especially the micronized mineral stones. In this type of mill, feeding the source and discharging the load are performed continuous

مجموعه ای از یک مخزن مدور متحرک و تعدادی ساچمه ی سرامیکی که با چرخش مخزن و برخورد ساچمه ها عمل پودر کردن سنگ های رسوبی و معدنی انجام میشود.
ر داخل بالمیل لاینر سرامیکی یا منجیری ضد سایش بکار میرود و بالمیل پیوسته جهت خردایش انواع بارها مخصوصا سنگ های معدنی به اندازه میکرونیزه کاربرد فراوان دارد در نوع پیوسته تغذیه منبع و همچنین تخلیه به صورت پیوسته انجام می شود.

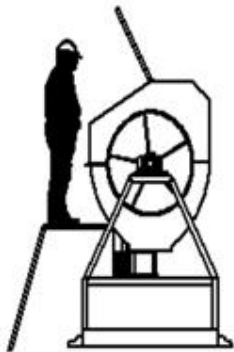

Sheredder

single shaft

Machine

Features	Sh1-40	Sh1-60	Sh1-80	Sh1-100	Sh1-120
Motor	30hp	40hp	50hp	60hp	80hp
Rotor Shaft diameter	160cm	220cm	220cm	240cm	250cm
Bearing	522	522	524	530	SIDE
Blade	SPK	SPK	SPK	SPK	SPK
Mesh	8-20	8-20	8-20	8-20	8-20
Belt	3Number C	3Number C	3Number C	3Number C	3Number C
Chassis	L80*80	L80*80	L80*80	L100*100	L100*100
Insert Type	SPK	SPK	SPK	SPK	SPK

Sh1-120	Sh1-100	Sh1-80	Sh1-60	Sh1-40	مشخصات
30hp	40hp	50hp	60hp	30hp	موتور
160cm	220cm	220cm	240cm	250cm	قطر شافت روتور
522	522	524	530	SIDE	یاتاقان
SPK	SPK	SPK	SPK	SPK	تیغه
8-20	8-20	8-20	8-20	8-20	مش توری
C عدد 3	C عدد 3	C عدد 3	C عدد 3	C عدد 3	تسمه
L80*80	L80*80	L80*80	L100*100	L100*100	شاسی
SPK	SPK	SPK	SPK	SPK	توع اینسرت

دستگاه

شریدر

تک شفت

The single-shaft shredder differs from the mill in many aspects. In a single-shaft shredder, the blades are mounted on a hub in the form of a nail, where the crushing is performed by scraping at high speed.

در واقع شریدر تک شفت به لحاظ ظاهری همانند آسیاب میباشد. اما از نظر عملکرد و نوع تیغه بندی تفاوت های زیادی دارد. در شریدر تک شفت تیغه ها به صورت ناخنی بر روی یک شفت سوار شده که با خراش دادن با سرعت بالا خردایش انجام میشود.

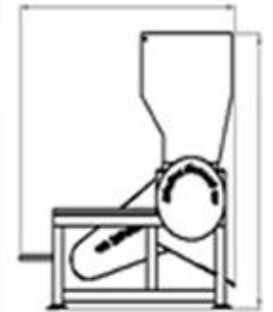
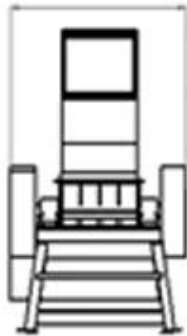

Sheredder

double shoft

Machine

Features	Sh2-80	Sh2-100	Sh2-120	Sh2-150	Sh2-300
Motor	2Number 30hp	2Number 40hp	2Number 50hp	2Number 60hp	2Number 75hp
Rotor Shoft diameter	160vcm	180vcm	220vcm	250vcm	450vcm
Bearing	SIDE	SIDE	SIDE	SIDE	SIDE
Blade	SPK	SPK	SPK	SPK	SPK
Mesh	8-20	8-20	8-20	8-20	8-20
Belt	3Number C	3Number C	3Number C	3Number C	3Number C
Chassis	L120*120	U16	U18	U20	U20
Insert Type	H13	H13	H13	H13	H13

Sh2-80	Sh2-100	Sh2-120	Sh2-150	Sh2-300	مشخصات
عدد 2 30hp	عدد 2 40hp	عدد 2 50hp	عدد 2 60hp	عدد 2 75hp	موتور
160vcm	180vcm	220vcm	250vcm	450vcm	قطر شافت روتور
SIDE	SIDE	SIDE	SIDE	SIDE	یاتاقان
SPK	SPK	SPK	SPK	SPK	تیغه
8-20	8-20	8-20	8-20	8-20	مش تورى
عدد 3 C	عدد 3 C	عدد 3 C	عدد 3 C	عدد 3 C	تسمه
L120*120	U16	U18	U20	U20	شاسی
H13	H13	H13	H13	H13	توع اینسرت

دستگاه

شریدر

دو شفت

A set of extremely low-speed and high power rotating blades that operate through a gearbox or hydro motor (the device is equipped with a frog gearbox). The device is used for shredding the used car tires. It can also be used for crushing high impact resistance materials, including the car chassis, heavy tanks, metal scraps, and cans, reducing the materials' volume by means of a two-shaft shredder.

Equipped with abrasion-resistant steel blades without any vibration and additional wear and tear, this shredder is available in star-like, claw-like, and goose-head-like models.

مجموعه ای از تیغه های متحرک با سرعت بسیار پایین و قدرت بسیار بالا که به وسیله ی موتور گیربکس یا هیدروموتور کار میکنند. (دستگاه دارای گیربکس قورباغه ای است.) مورد استفاده در خرد کردن لاستیک ماشین به صورت زنده خور عمل خردایش انجام می شود یا متریال هایی با مقاومت به ضربه بسیار بالا مانند بدنه خودرو و مخازن سنگین و ضایعات فلزی و حلبی ها به وسیله ی شریدر دو شفت کم حجم میگردد.

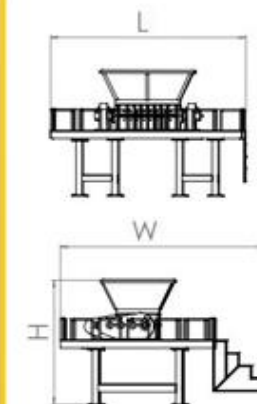
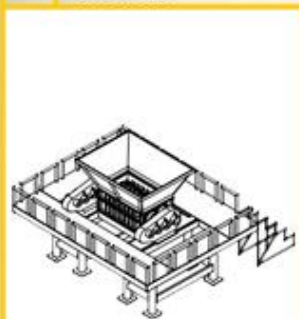

Features	Unit	Quantity
The Chassis Sheet	mm	4
Two Motors	Hp	75
Hammer	Number	12
Electrical Panel	Hp	Δ*
Belt	Number	Eight Double A Pulley System
Sizes of Material Hopper	Cm	100
Length	Cm	450
Width	Cm	250
Height	Cm	480

Hammer mill Machine

مقدار	واحد	مشخصات
۴	mm	ورق بدنه
۲ عدد ۷۵	Hp	موتور
۱۲	عدد	چکش
Δ*	Hp	تابلو برق
۸ تسمه ۲ طرفه (سیستم فولی)	عدد	تسمه
۱۰۰	Cm	ابعاد دهانه ورودی
۴۵۰	Cm	طول
۲۵۰	Cm	عرض
۴۸۰	Cm	ارتفاع

دستگاه همر میل

This machine converts tin wastes with thin sheets, including oil cans, soft drink bottles, cans, etc., into uniform colorless pelletized iron and iron oxide

این دستگاه ضایعات حلبی مانند قوطی های حلبی روغن ، کنسرو، نوشابه و ... که دارای ورق نازک هستند به آهن یکدست گلوله شده بدون رنگ و اکسید آهن تبدیل می کند.

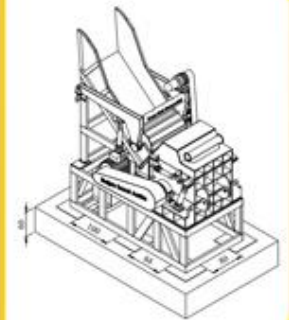

The Suction Machine

Features	Unit	Quantity
Motor	Hp	10
Blade Type	-	Streak, Backward, Forward
Electrical Panel	Hp	*Δ
Gearbox	Number	Direct Shaft
Length	cm	62
Width	cm	65
Height	cm	Variable

مقدار	واحد	مشخصات
۱۰	Hp	موتور
استریک بک وارد، فوروارد	-	نوع پره
*Δ	Hp	تابلو برق
شفت مستقیم	عدد	گیربکس
۶۲	سانتی متر	طول
۶۵	سانتی متر	عرض
متغیر	سانتی متر	ارتفاع

دستگاه مکنده

Designed with a motor with different capacities and a rotating blade, the suction machine conveys the crushed milled loads from one side to another or to the silo filler.

مکنده موادکش با یک موتور با توان های مختلف و یک پره مدور طراحی گردیده ، که بار آسیابی و خرد شده را از طرفی به طرف دیگر یا سیلو پرکن منتقل می نماید.

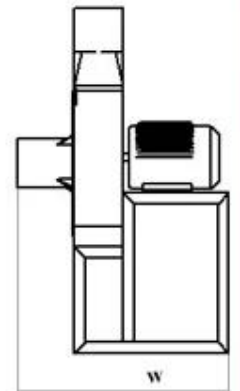
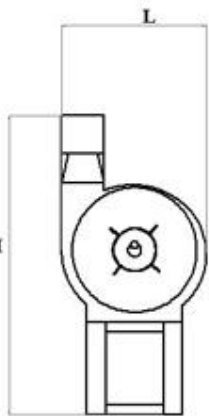

Plastic Waste Compactor Machine

Features	Com70	Com80	Com90	Ecom70	Ecom80	Ecom90
Motor	۴۰Hp	۵۰Hp	۶۰Hp	۴۰Hp	۵۰Hp	۶۰Hp
Tank Diameter	۷۰mm	۸۰mm	۹۰mm	۷۰mm	۸۰mm	۹۰mm
Bearing	SN516	SN518	SN516	SN516	SN518	SN518
Blade	coil / SPK	coil / SPK	coil / SPK	coil / SPK	coil / SPK	coil / SPK
Number of Blade	1 movable 8 fixed	1 movable 8 fixed	1 movable 8 fixed	1 movable 8 fixed	1 movable 8 fixed	1 movable 8 fixed
Belt	4 Belt C	4 Belt C	4 Belt C	4 Belt C	4 Belt C	4 Belt C
chassis	14	16	16	14	16	16
Length	170cm	180cm	190cm	170cm	180cm	190cm
Width	80cm	90cm	100cm	80cm	90cm	100cm
Height	180cm	180cm	180cm	180cm	180cm	180cm

مشخصات	دهانه ۷۰	دهانه ۸۰	دهانه ۹۰	دهانه ۷۰	دهانه ۸۰	دهانه ۹۰
موتور	۴۰Hp	۵۰Hp	۶۰Hp	۴۰Hp	۵۰Hp	۶۰Hp
قطر مخزن	۷۰mm	۸۰mm	۹۰mm	۷۰mm	۸۰mm	۹۰mm
یاتاقان	SN518	SN518	SN516	SN518	SN518	SN516
تیغه	SPK / فنر	SPK / فنر	SPK / فنر	SPK / فنر	SPK / فنر	SPK / فنر
تعداد تیغه	۸ ثابت ۱ متحرک	۸ ثابت ۱ متحرک	۸ ثابت ۱ متحرک	۸ ثابت ۱ متحرک	۸ ثابت ۱ متحرک	۸ ثابت ۱ متحرک
تسه	۴تسه C	۴تسه C	۴تسه C	۴تسه C	۴تسه C	۴تسه C
شاسی	۱۶	۱۶	۱۴	۱۶	۱۶	۱۴
طول	۱۹۰cm	۱۸۰cm	۱۷۰cm	۱۹۰cm	۱۸۰cm	۱۷۰cm
عرض	۱۰۰cm	۹۰cm	۸۰cm	۱۰۰cm	۹۰cm	۸۰cm
ارتفاع	۱۸۰cm	۱۸۰cm	۱۸۰cm	۱۸۰cm	۱۸۰cm	۱۸۰cm

دستگاه کندر پلاستیک

Offered in 70cm, 80cm, and 90 cm opening models, the compactor machine consists of a tank with a rotating double blade and several adjustable fixed blades. The rotating blades help stick the loads inside the machine, making the scrapped loads heavy.

مجموعه ای از یک مخزن با یک تیغه دولبه متحرک و چند تیغه قابل تنظیم ثابت که با چرخش تیغه ها باعث چسبیدن بار داخل انجام میشود و بار پرک به صورت سنگین در می آید. که در مدل ها و ظرفیت های مختلف و با دهانه 70 و 80 و 90 در بازار موجود می باشد.

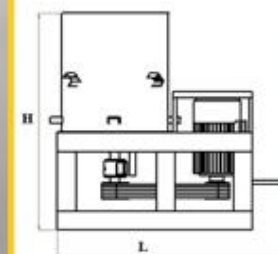
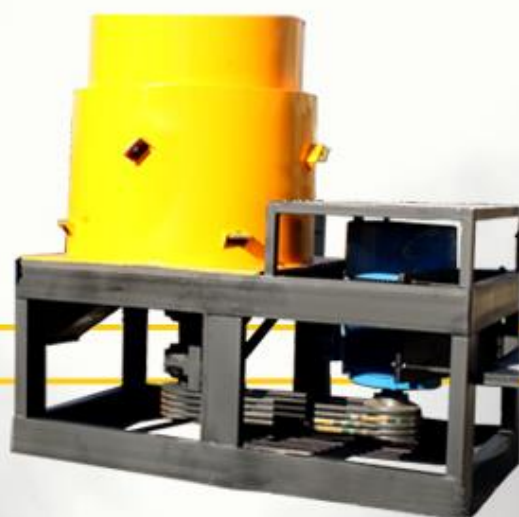
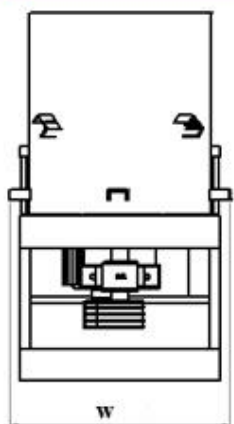

Cardboard Waste Press Baler Machine

Features	Unit	Quantity
Weight	Kg	500
Motor	Hp	5/5
Jack	Ton	6/5
Electrical Panel	HP*Δ	10
Power	Phase	3 Phase
Material	-	Steel-ST37
Length	cm	100
Width	cm	100
Height	cm	200

مشخصات	واحد	مقدار
وزن	Kg	۵۰۰
موتور	HP	۵/۵
جک	تن	۶/۵
تابلو برق	HP*Δ	۱۰
برق	فاز	۳ فاز
جنس بدنه	-	فولاد ST37
طول	cm	۱۰۰
عرض	cm	۱۰۰
ارتفاع	cm	۲۰۰

دستگاه پرس ضایعات کارتن

A machine comprising of a cabin equipped with some grooves for closing the belt and a hydraulic jack for compacting loads such as PET bottles and cartons via pressing, whereby 200 kg packages are prepared

مجموعه ای از یک کابین با شیارهایی که جهت بستن تسمه تعبیه شده و یک جک هیدرولیک که بارهایی مانند پت و کارتن را با فشار متراکم می سازد و بسته های 200 کیلوگی آماده می شود

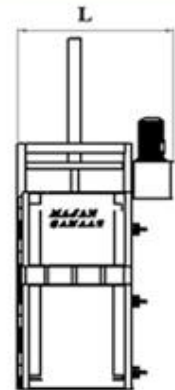
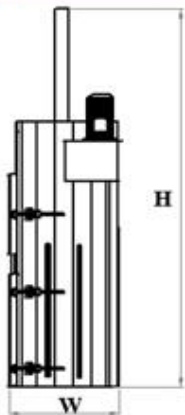

Automatic Wire Stripper Machine

Features	Unit	Quantity
Motor	Hp	2
Blade	-	SPK
Electrical Panel	Hp	Internal Power System
Belt	-	Chain
Gearbox	-	to 42 l
Length	Cm	100
Width	Cm	70
Height	Cm	120

مقدار	واحد	مشخصات
۲	HP	موتور
SPK	-	تیغه
سیستم برق داخلی	HP	تابلو برق
زنجیر	-	تسمه
۴۲ به ۱	-	گیربکس
۱۰۰	Cm	طول
۷۰	Cm	عرض
۱۲۰	Cm	ارتفاع

دستگاه پوست کن کابل اتوماتیک

Automatic Wire Stripper is made up of two shafts, the first of which is equipped with some grooves to avoid cable deflection. Moreover, the second shaft is responsible for cutting the cable, that is carried out automatically.

پوست کن اتومات کابل مجموعه ای از دو شفت می باشد که بر روی یک شفت شیارهایی تعبیه شده است که از خیزش کابل جلوگیری می کند و یک شفت هم مخصوص تیغه زدن کابل می باشد که به صورت اتوماتیک انجام می گردد.

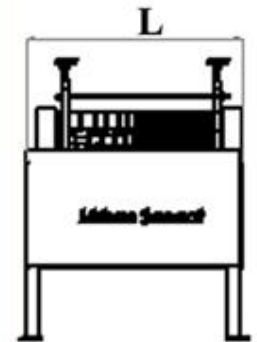
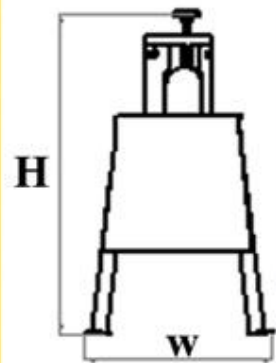

Automatic Household Wire Stripper (Desktop and Single-Phase) Machine

Features	Unit	Quantity
Motor	Hp	1
Blade	Sharp-Cutting Spring Steel	SPK
Gearbox	-	1/42
Belt	-	Direct
Length	Cm	50
Width	Cm	20
Height	Cm	40

مقدار	واحد	مشخصات
۱	Hp	موتور
SPK	فولاد فنر تندبر	تیغه
۱/۴۲	-	گیربکس
مستقیم	-	تسمه
۵۰	Cm	طول
۲۰	Cm	عرض
۴۰	Cm	ارتفاع

دستگاه پوست کن اتوماتیک خانگی (رومیزی و تکفاز)

Operating with a single-phase motor, this machine is designed to grind wires and cable with small sizes, which is highly practical in household jobs.

این دستگاه جهت خردایش سیم ها و کابل با شماره های پایین طراحی گردیده که با موتور تکفاز کار می کند و در مشاغل خانگی بسیار کاربرد دارد.

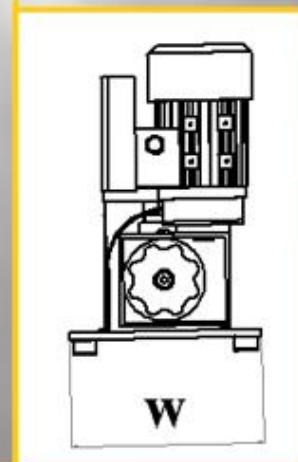
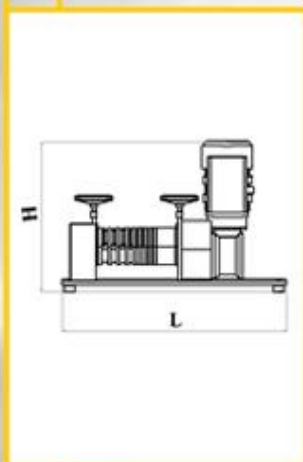

Wire Stripper Manual Machine

Features	Unit	Quantity
Blade	-	Sharp-Cutting Spring Steel
Length	Cm	20
Width	Cm	20
Height	Cm	30

مقدار	واحد	مشخصات
فولاد تند بر	-	تیغه
۲۰	Cm	طول
۲۰	Cm	عرض
۳۰	Cm	ارتفاع

دستگاه پوست کن کابل دستی

Equipped with an with adjustable jaw, the manual wire stripper machine is used to strip cable covers of different sizes (cables whose cover size range from 1.5mm to 16 mm are appropriate for household jobs and stripping wire in low amounts).

دستگاه پوست کن دستی با فک قابل تنظیم برای جدا کردن روکش های کابل با ضخامت های مختلف مورد استفاده است. (کابل های شماره 1.5 تا 16 مناسب برای مشاغل خانگی و پوست کردن کابل با حجم پایین)

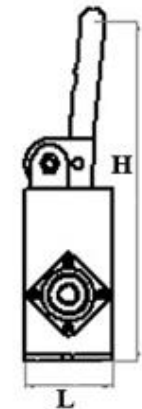
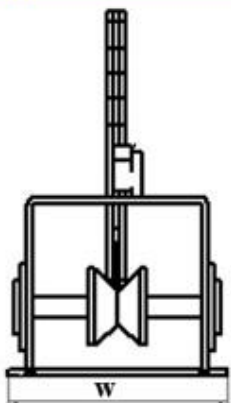

Separator Machine

Features	Unit	Quantity
Suction Machine	Hp	2
Electric Motor	Hp	60
Invertor	Hp	1
Electrical Panel	Hp	Internal Power System
Outlet Opening	cm	8
Outlet Capacity	Kg	50-100
Length	cm	120
Width	Hp	120
Height	Hp	120

مقدار	واحد	مشخصات
۲	HP	مکنده
۶۰	HP	الکتروموتور
۱	HP	اینورتور
سیستم برق داخلی	HP	تابلو برق
۸	cm	دهانه خروجی
۵۰-۱۰۰	Kg	ظرفیت خروجی
۱۲۰	cm	طول
۱۲۰	cm	عرض
۱۲۰	cm	ارتفاع

دستگاه سپراتور

As a separating machine, this device is designed for the separation of granulated copper cables. To this end, the copper cables are transferred to the machine through a conveyor where the plastic of the insulated wire is separated from the copper with extremely high precision.

یک ماشین طراحی شده جهت جداسازی پودر کابل های مسی که بعد از آسیاب شدن کابل توسط ماردون به این دستگاه منتقل شده و این دستگاه وظیفه جداسازی دودکش پلاستیکی از فلز مس را با دقت خیلی بالا انجام می دهد.

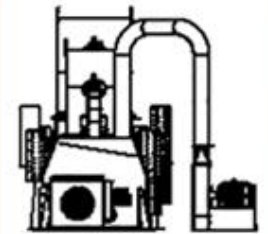
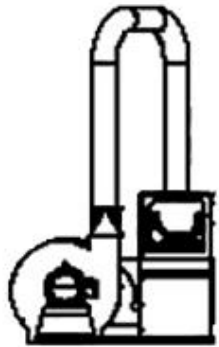

Rotary Electric Sieve Shaker(Trommel) Machine

Features	Unit	Quantity
Weight	Kg	600
Motor	HP	10
Electrical Panel	HP	10
Length	cm	500
Width	cm	150
Height	cm	180

مقدار	واحد	مشخصات
۶۰۰	کیلوگرم	وزن
۱۰	HP	موتور
۱۰	HP	تابلو برق
۵۰۰	سانتی متر	طول
۱۵۰	سانتی متر	عرض
۱۸۰	سانتی متر	ارتفاع

دستگاه الک برقی مدور (ترومل)

Electric sieve shakers can be used for a variety of purposes, including sand washing and mine affairs. The instrument can also be used for separating the waste contents and garbage inside the PET bottles of soft drinks and mineral water, helping separate garbage and debris.

الک برقی کاربردهای فراوانی دارد که در معادن و شن شویی ها قابل استفاده است. یکی دیگر از کاربردهای این دستگاه جداسازی مواد ضایعات و آشغال ها در داخل پت های نوشابه خانواده و آب معدنی می باشد، که باعث جداسازی آشغال و خرده بار می گردد.

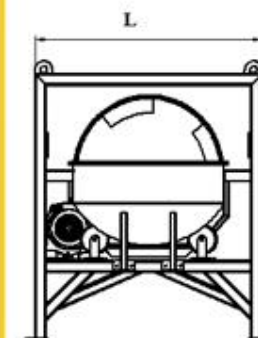
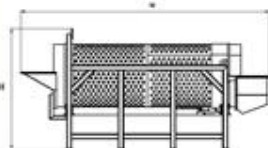

Vibrating Electric Sieve Shaker (layered) Machine

Features	Unit	Quantity
Vibrating Motor	HP	Based on the Customer's needs
Electrical Panel	HP	*Δ
Sieve	Mesh (μm & mm)	Based on the Customer's needs
Length	cm	250
Width	cm	120
Height	cm	150

مقدار	واحد	مشخصات
(بنا به سفارش مشتری)	HP	موتور ویبره
*Δ	HP	تابلو برق
(بنا به سفارش مشتری)	مش (میکرون و میلی متر)	توری
۲۵۰	سانتی متر	طول
۱۲۰	سانتی متر	عرض
۱۵۰	سانتی متر	ارتفاع

دستگاه الک برقی طبقه ای

A widely used mine-related equipment which is manufactured in different sizes and layers according to the customer's order, with each shelf being responsible for different sorting and sifting tasks. The electric sieve shaker operates through a vibrating motor, whose sieves are adjusted according to the loading capacity

یکی از پرکاربردترین تجهیزات معدن و ماشین آلات بازیافت الک برقی می باشد. این دستگاه بنا به درخواست مشتری در سایزها و تعداد طبقات متفاوت ساخته می شود که هر یک از طبقات وظیفه سورتینگ و دانه بندی مختلف را بعهده دارد. مکانیزم الک برقی از طریق یک موتور ویبره با توپ به ظرفیت بار تعیین می گردد.

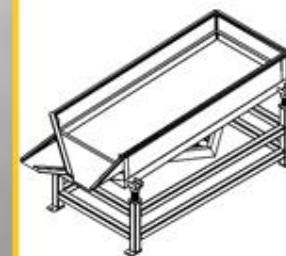

Multi-Functional Crusher Machine

Features	Unit	Quantity
Motor	Hp	4/5
Blade	Number	Dome Blade
Power	-	Three-Phase
Length	cm	130
Width	cm	130
Height	cm	60

مقدار	واحد	مشخصات
۴/۵	Hp	موتور
گپ میشی (فتر مدل سانوری)	عدد	تیغه
۳ فاز	-	برق
۱۳۰	cm	طول
۱۳۰	cm	عرض
۶۰	cm	ارتفاع

دستگاه خردکن چند کاره

A device offered in different models and load bearing capacities consisting of screw-equipped dome blades and a suction blade, which is used for crushing all kinds of materials, including paper, baguettes, etc

مجموعه ای از یک کلاهک با تیغه های سوزنی و یک پره مکنده مورد استفاده در خرد کردن انواع مواد مختلف مانند کاغذ، نان ساندویچی ، و ... در مدل ها و ظرفیت بارهای مختلف است.

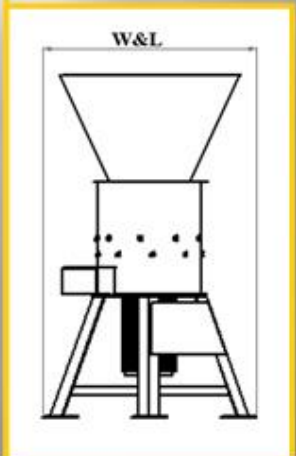
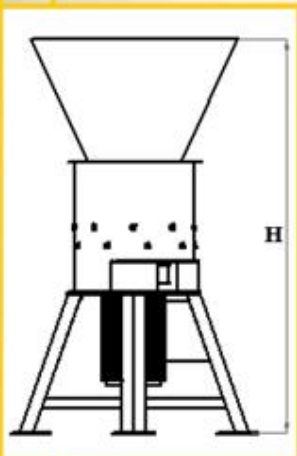

Rail-Wagon-Shaped Blade Sharpener Machine

Features	SH140	SH400
Weight	400Kg	1000Kg
Motor	0/5 Hp-3000 fpm	4 Hp-3000 fpm
Motion Motor	1 Hp	1 Hp
Useful length of the table	1/20m	3m
Electrical Panel	flexible	flexible
Rail-Wagon	35	35
Length	100cm	370cm
Width	50cm	110cm
Height	100cm	150cm

SH400	SH140	مشخصات
1000Kg	400Kg	وزن
4Hp-3000 موتور	0/5Hp-3000 موتور	موتور
1 HP	1 HP	موتور حرکتی
۳ متر	۱/۲۰ متر	طول مفید کارگیر
فلکسیبل	فلکسیبل	نابلوبرق
۳۵	۳۵	ریل واگن
۳۷۰-cm	۱۰۰-cm	طول
۱۱۰-cm	۵۰-cm	عرض
۱۵۰-cm	۱۰۰-cm	ارتفاع

دستگاه تیغه تیز کن (ریل واگنی)

Consisting of a motor with a wide grinding stone for sharpening the edge of the blade at desired angles and a gearbox motor with a very low speed for producing the back and forth movement of the circular grinder, the Rail-Wagon-Shaped Blade Sharpener is available in different dimensions, being able to sharpen 10 cm to 120 cm blades. The machine is equipped with a wagon-shaped rail and a microswitch to adjust the back and forth movements

The Grinding of the Motor: 3000 fpm
Rail-Wagon-Shaped Model
With back and forth movement of the wheel and the shoulder

مجموعه ای یک موتور دارای سنگ فرز پهن جهت تیز کردن لبه تیغه با زاویه دلخواه و یک موتور گیربکس با سرعت بسیار پایین جهت عمل رفت و برگشت حرکتی سنگ مدور، در ابعاد مختلف با قابلیت تیز کردن تیغه از 10 سانتی متر تا 120 سانتی متری باشد. دارای ریل واگنی بدون لرزش و لقی دارای میکرو سوئیچ جهت تنظیم حرکت رفت و برگشت

سنگ زنی موتور 3000 دور

مدل ریل واگن

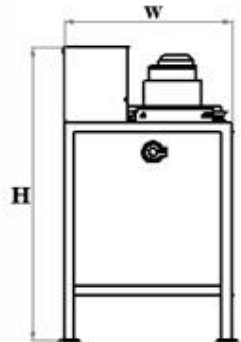
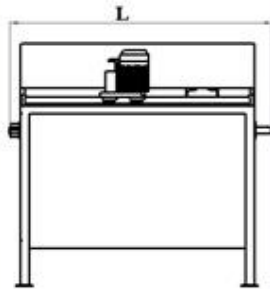

The Centrifuge Machine

Features	UNIT	Quantity
Motor	Hp	40
Blade	Shield-like	45
Electrical Panel	HP*Δ	50
Belt	-	B92
Length	Cm	250
Width	Cm	150
Height	Cm	150

مقدار	واحد	مشخصات
۴۰	Hp	موتور
۴۵	سپری	تیغه
۵۰	HP*Δ	تابلو برق
B92	-	تسمه
۲۵۰	Cm	طول
۱۵۰	Cm	عرض
۱۵۰	Cm	ارتفاع

دستگاه سانتریفیوژ افقی

The Dryer Machine (Centrifuge): Installed on the shaft of shield blades, the dryer machine is composed of a body, a shaft, a motor, and a mesh drying chamber. Equipped with a suction material conveyor, the machine works like a washing machine, draining and drying the recycled loads that are washed.

دستگاهی متشکل از یک بدنه ، یک شفت ، یک موتور ، یک محفظه خشک کن توری که مانند لباسشویی عمل می کند و بارهای بازیافتی که شستشو می شوند را آبگیری و خشک می کند. که بر روی شفت تیغه های سپری نصب گردیده است.

دستگاه دارای مکنده مواد کش می باشد.

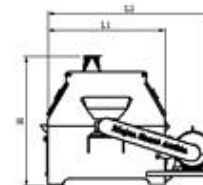
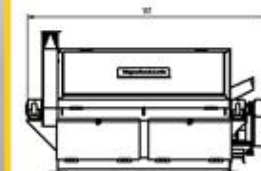

The Bucket Centrifuge Machine (Separator)

Features	Unit	Quantity
Motor	HP	10
Electrical Panel	HP	*Δ
Belt	-	B65
Length	cm	160
Width	cm	160
Height	cm	120

مقدار	واحد	مشخصات
۱۰	HP	موتور
*Δ	HP	تابلو برق
B65	-	تسمه
۱۶۰	سانتی متر	طول
۱۶۰	سانتی متر	عرض
۱۲۰	سانتی متر	ارتفاع

دستگاه سانتریفیوژ سطلی (جداساز)

The bucket centrifuge (separator) is used in the processing and extraction line of precious metals such as gold, etc., to separate them from solution and mud. Accordingly, after going through the ball mill, the solution is poured into four buckets embedded in the machine, where the metals are separated from the solution under the influence of centrifugal force.

دستگاه سانتریفیوژ سطلی (جداساز) ، در خط فرآوری و استخراج فلزات گرانبها، از جمله طلا و ... برای جداسازی این فلزات از محلول و گل و لای استفاده می گردد. مراحل کار بدین صورت است که محلول بعد از مراحل آسیاب و بالمیل در داخل 4 سطلی که در داخل دستگاه تعبیه شده است ریخته شده و در دستگاه قرار می گیرد و سپس بخاطر وجود گریز از مرکز این فلزات از محلول جدا می گردد .

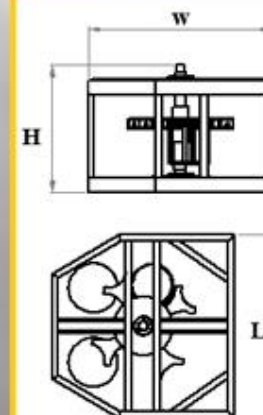
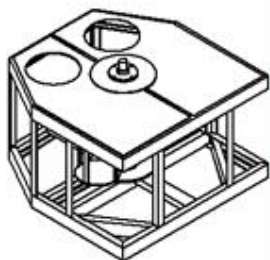

Glass Pulverizer Machine

Features	Unit	Quantity
Flywheel Capacity	Kg	Direct Motor
Motor	Hp	10
Blade	-	SPK Steel
Electrical Panel	HP*Δ	20
Suction Machine	Hp	Twinn 3-7.5
Material	-	Steel 37
Length	cm	60
Width	cm	60
Height	cm	120

مقدار	واحد	مشخصات
موتور مستقیم	کیلوگرم	حجم لنگر
۱۰	HP	موتور
فولاد SPK	-	تیغه
۲۰	HP*Δ	تابلور برق
دو قلو ۳ تا ۷.۵	HP	مکنده
فولاد ST37	-	جنس بدنه
۶۰	سانتی متر	طول
۶۰	سانتی متر	عرض
۱۲۰	سانتی متر	ارتفاع

دستگاه پودرکن شیشه

A set of a rotating motor and an enclosed shredding chamber that avoid material spillage. The motor converts the intended load into different sizes, from pea-sized to the flour-sized ones. The machine is used for crushing glass and old discs (CDs and floppy).

مجموعه ای از یک موتور دوار و یک محفظه بسته خرد کن که از ریختن بار به بیرون جلوگیری میکند که موتور بار مورد نظر را به سایزهای مختلف از نخودی تا آردی تبدیل میکند. مورد استفاده در خرد کردن شیشه و دیسک های قدیمی (سی دی و فلاپی).

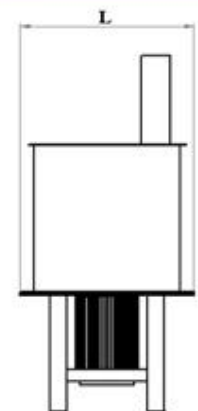
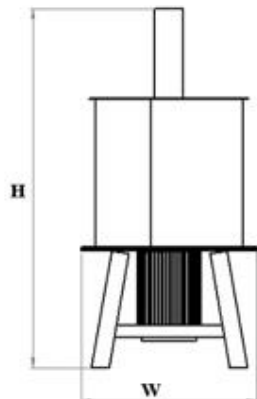

Glass Vial Disposal Machine

Features	Unit	Quantity
Motor	Hp	1/5
Blade	Number	SPK
Length	cm	60
Width	cm	35
Height	cm	70

مقدار	واحد	مشخصات
۱/۵	Hp	موتور
SPK	عدد	نیغه
۶۰	سانتی متر	طول
۳۵	سانتی متر	عرض
۷۰	سانتی متر	ارتفاع

دستگاه پودر کن شیشه ویال

The machine is very easy to operate. You only need to put the vial glass within the hopper and press the pedal with your foot; the grinding of the vial's glass and its aluminum cap shall be done automatically.

نحوه کار کار با دستگاه بسیار ساده می باشد بطوری که فقط کافی است شیشه ویال را داخل لوله راهگاه قرار داده و سپس پدال را با پا فشرده و عمل خردایش شیشه و درب آلومینیومی انجام می شود

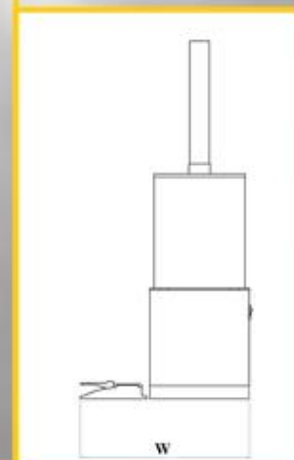
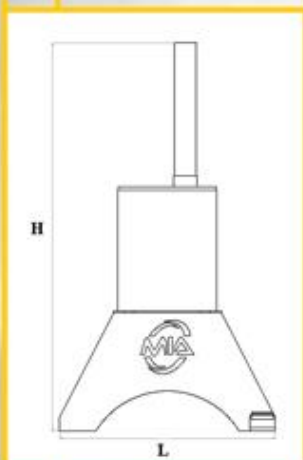

Multi-Stage Batching Mixer Machine

Features	Unit	Quantity
Main Conveyor Motor	HP	5/5
Jumbo Bag Hotter Conveyor	HP	1/5
Electrical Panel	HMI	Touch
Gearbox	Number	Book-like
Length	cm	150
Width	cm	400
Height	cm	300

مقدار	واحد	مشخصات
۵/۵	HP	موتور مارکون اصلی
۱/۵	HP	موتور مارکون هانر جامبوبگ
لمسی	HMI	تابلو برق
کتابی	عدد	گیربکس
۱۵۰	cm	طول
۴۰۰	cm	عرض
۳۰۰	cm	ارتفاع

دستگاه میکسر چند مرحله ای بچینگ

Designed and manufactured for the first time in Iran by Majan Sanat Arshiya Company, the batching jumbo bag filling machine operates by hanging the big jumbobag through a forklift or crane, where the intended load is poured via the jumbobag's outlet spout into the refined funnel. It should be noted that the specific output percentage of loads can be set on the machine's PLC.

دستگاه بچینگ جامبوبگ پرکن اولین بار در ایران توسط شرکت ماژان صنعت ارشیا طراحی و ساخت شده است. مکانیزم کارکرد این دستگاه به این طریق است که جامبوبگ بزرگ با لیفتراک یا جرثقیل آویزان شده و از خروجی داخل کیف تصفیه شده بار ریخته می شود و می توان درصد بارها را با خروجی مشخص بر روی PLC دستگاه تنظیم کرد.

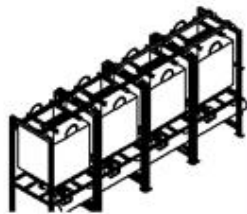
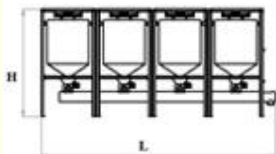

A 20000 Liter Mixing Machine

Features	Unit	Quantity
Motor	Hp	30
Electrical Panel	Hp	40
Belt	-	C92
Gearbox	-	NMRV
Length	Cm	400
Width	Cm	400
Height	Cm	480

مقدار	واحد	مشخصات
۳۰	Hp	موتور
۴۰	Hp	نابلو برق
C92	-	تسمه
کتابی	-	گیربکس
۴۰۰	Cm	طول
۴۰۰	cm	عرض
۴۸۰	Cm	ارتفاع

دستگاه میکسر ۲۰۰۰ لیتری

Equipped with a 30 HP Motor, a 1:75 manual gearbox, and 90 rpm outer spin designed specifically for mines

میکسر 20000 هزار لیتری موتور 30 اسب گیربکس کتابی 1 به 90،75 دور خروجی مخصوص معادن

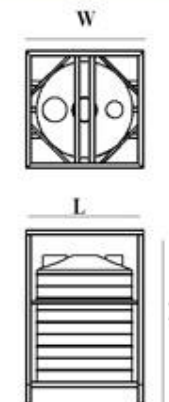
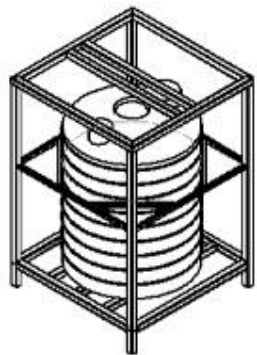



Nylon Plastic Recycling Line

خط بازیافت نایلون

A series of juxtaposed machines that are used for separating, washing, and drying the materials. The PET recycling process starts from the separation line (bar), followed by the pouring of the plastic materials into the mill so that the materials are crushed. Then, the materials enter the silt separation Bar and the silting process is performed. Then, the materials are poured into the cold water, where the labels and caps are separated from the bottles and the bottles are moved into the hot-wash machine. Finally, the draining and drying processes are carried out inside the centrifuge.

مجموعه ای متشکل از چند ماشین که در کنار هم قرار گرفته و وظیفه تفکیک، شستشو و خشک کردن را به عهده دارند.

خطوط بازیافت پت در اولین مرحله از خط تفکیک یا نوار تفکیک شروع شده و بعد داخل آسیاب ریخته می شود تا عمل خردایش انجام گردد. سپس وارد ماردون لجن گیر شده و لجن گیری انجام می شود، در مرحله بعدی در آب سرد ریخته شده که پس از جدا شدن لیبل و درب به داخل هات واش ریخته می شود و در نهایت داخل سائریفیوژ عمل آب گیری و خشک شدن انجام می شود.



pet Recycling Line



خط بازیافت پت

A series of juxtaposed devices that are used to separate, crush, wash, and dry the materials, forming the PET materials recycling line. The main goal of setting up a PET recycling line is to recycle PET bottles, including mineral water bottles, soft drink bottles, oil bottles, etc., which are finally turned into hot-washed scraps

مجموعه‌ای از چند دستگاه که در کنار هم قرار گرفته و وظیفه تفکیک و جداسازی، خرد کردن و شستشو و خشک کردن مواد را به عهده دارند. که خط تولید بازیافت مواد پت را تشکیل می‌دهند. هدف اصلی از راه اندازی خط بازیافت پت، بازیافت بطری‌های PET مانند بطری‌های آب معدنی، بطری‌های نوشابه، بطری‌های روغن و ... است که در نهایت تبدیل به پرک هات‌واش شده میشوند.

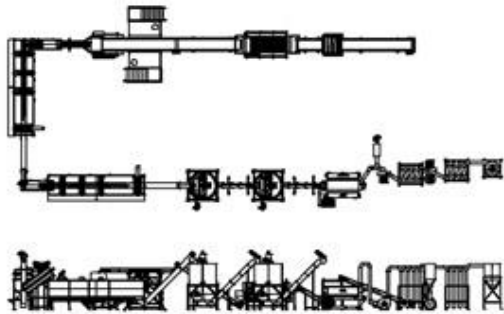

Tire Recycling Line



خط بازیافت لاستیک

The tire recycling line is classified into several categories, including the truck tire, passenger vehicle tire, fabric tire, and wire tire, the production processes of each require its own machinery.

خط بازیافت لاستیک خودرویی به چندین دسته تقسیم می شود که در اصطلاح به خط لاستیک کامیونی یا سواری و به دو دسته نخی و سیمی تقسیم می شود که هر کدام از این فرآیندها ، ماشین آلات مخصوص به خود را دارد.

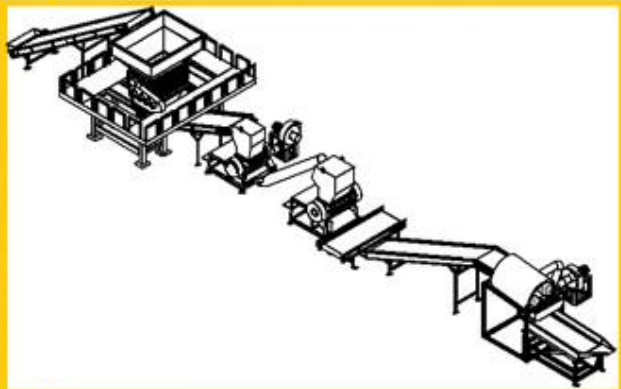

Features	Unit	Quantity
Weight	Kg	600
Conveyor Motor	Hp	5/5
Mixing Motor	Hp	3
Gearbox	-	42 outer spin
Length	cm	250
Width	cm	500
Height	cm	300

The Hotwash Machine

مقدار	واحد	مشخصات
۶۰۰	Kg	وزن
۵/۵	Hp	موتور ماردون
۳	Hp	موتور همزن
۴۲ دور خروجی	-	گیر بکس
۲۵۰	cm	طول
۵۰۰	cm	عرض
۳۰۰	cm	ارتفاع

دستگاه هات واش

Washing, separating the label, removing contamination from the PET, and producing pure PET are all carried out by a hotwash machine.

شستشو، جدا کردن لیبل و گرفتن آلودگی پت و تولید پت خالص به وسیله دستگاه هات واش انجام می شود.

دستگاه هات واش یک مخزن آب گرم است که در خط بازیافت پت بسیار کاربرد دارد. دیگ هات واش پس از گرم کردن آب وظیفه شستشو پرک ها و چربی زدایی از پرک ها را دارد. در دیگ هات واش سود به مراتب اضافه می گردد که به کیفیت پرک ها افزایش می یابد و خالص تر از خط خارج می شوند.

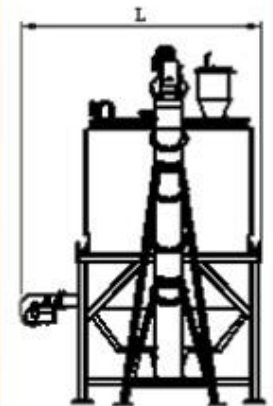
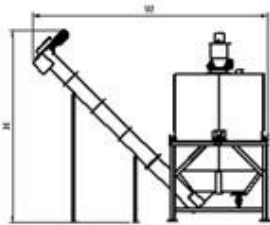

Features	Unit	Quantity
Motor	Hp	3
Blade	-	Pillow-like
Electrical Panel	HP*Δ	-
Belt	عدد	Chain
Gearbox	-	90 Cm Outlet
Length	cm	600
Width	cm	150
Height	cm	200

Floating and Sinking Washing Tanks Machine

In the air and varnish washing system, the recycling and washing of PET and other floating and sinking plastics are performed through the cold or hot washing system to increase the quality of the recycled polymer. It should be noted that as polyethylene and polypropylene are classified as hard floating plastics, their washing mechanism differs from that of nylon and sack.



مقدار	واحد	مشخصات
۳	Hp	موتور
بالمشتی	-	تیغه
-	HP*Δ	نابلوبرق
زنجر	عدد	تسمه
خروجی ۹۰	-	گیربکس
۶۰۰	cm	طول
۱۵۰	cm	عرض
۲۰۰	cm	ارتفاع

دستگاه وان شستشوی روآبی - زیر آبی

در شستشوی بادی و لاک، بازیافت و شستشوی پت و سایر پلاستیک های روآبی و زیرآبی با سیستم شستشوی سرد و یا گرم برای افزایش کیفیت پلیمر بازیافتی صورت میگیرد. پلاستیک های پلی اتیلن و پ پ جزء پلاستیک های رو آبی هستند و همینطور جزء پلاستیک های سخت نیز به شمار می آیدد ونحوه شستشوی این نوع پلیمرها با نایلون و گونی متفاوت است.

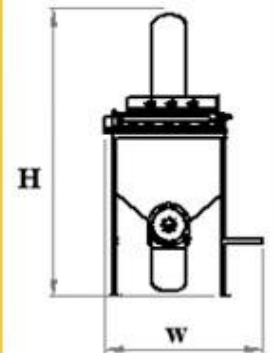

Conveyor Belt Machine

Features	Unit	Quantity
Motor	Hp	5/5
Sieve	Hp	Three-layered metal texture
Gearbox	-	NMRV
Length	Cm	50
Width	Cm	60
Height	Cm	different

ابعاد	واحد	مشخصات
۵/۵	Hp	موتور
سه لا بافت فلزی	-	توری
کتابی	-	گیربکس
۵۰	Cm	طول
۶۰	Cm	عرض
متفاوت	Cm	ارتفاع

دستگاه نوار نقاله

The conveyor belt is used for transmitting loads in recycling lines

دستگاه نوار نقاله جهت انتقال بار در خطوط بازیافت استفاده می شود.

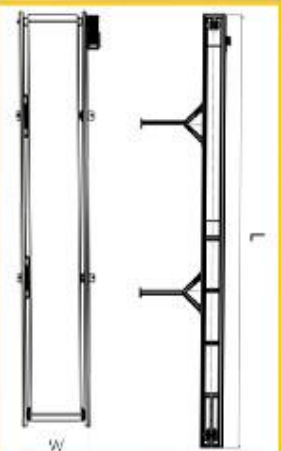

Filling Machine

Features	Unit	Quantity
Motor	HP	5/5
Jumbo Bag Capacity	Kg	1000
Electrical Panel	HP	7
Length	cm	150
Width	cm	150
Height	cm	150

مقدار	واحد	مشخصات
۵/۵	Hp	موتور
۱۰۰۰	Kg	ظرفیت جامبوبگ
۷	Hp	تابلو برق
۱۵۰	cm	طول
۱۵۰	cm	عرض
۱۵۰	cm	ارتفاع

دستگاه فیلینگ

As a reliable, easy-to-use, fast, highly accurate and more environment-friendly instrument, the filling machine is used to fill jumbo bags in recycling lines.

دستگاه فیلینگ که برای پرکردن جامبوبگ در خطوط بازیافت از آن استفاده می گردد ، فیلینگ (پرکن جامبوبگ) از دقت و سرعت بالا، آلودگی محیطی کمتر، قابل اعتماد و همچنین عملکرد آسان برخوردار می باشد.

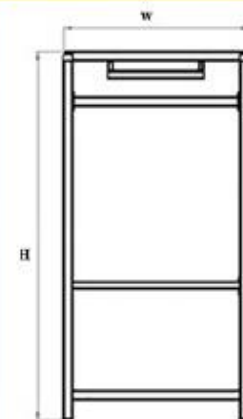
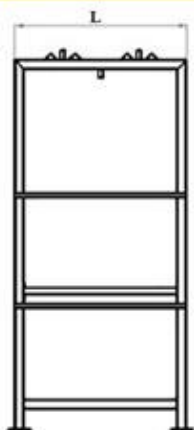

Friction Machine

Features	Unit	Quantity
Motor	Hp	10
Shaft	mm	110
Belt	C	68
Length	cm	250
Width	cm	60
Height	cm	Different

مقدار	واحد	مشخصات
۱۰	Hp	موتور
۱۱۰	mm	شافت
۶۸	C	تسمه
۲۵۰	cm	طول
۶۰	cm	عرض
مختلف	cm	ارتفاع

دستگاه فرکشن

Designed to unload cargo from the mill to the tub or from one tub to another, the friction machine performs silting and sand removal in the first stage at a high speed.

فرکشن یک ماشین طراحی شده جهت تخلیه بار از آسیاب به وان یا از یک وان به وان دیگر که با سرعت بالا کار میکند و در مرحله اولین لجن گیری و شن گیری را انجام میدهد

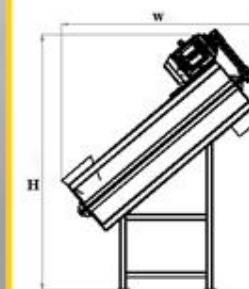
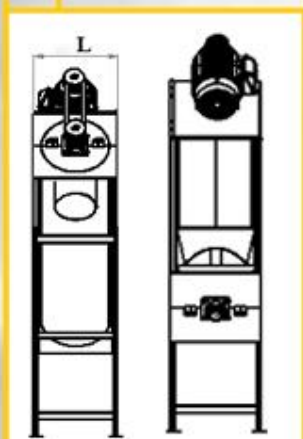

pipng dryer

Features	Unit	Quantity
diameter pipe	inch	6-7
suction motor	Hp	10
the size of each unit	M	20
Length	cm	350
Width	cm	220
Height	cm	170

مقدار	واحد	مشخصات
۶-۷	inch	قطر لوله
۱۰	Hp	موتور مکند موادکش
۲۰	M	اندازه هر یونیت
۳۵۰	cm	طول
۲۲۰	cm	عرض
۱۷۰	cm	ارتفاع

دستگاه شوتینگ

(خشک کن لوله ای)

spiral pipes are used for material transfer and drying by hot air in recycling lines

لوله های مارپیچی جهت انتقال مواد و خشک کردن با باد گرم در خطوط بازیافت کاربرد دارد.

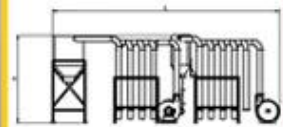
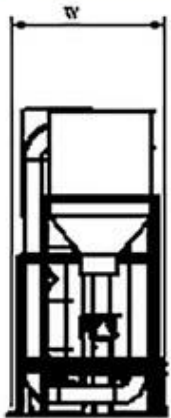

Features	Unit	Quantity
Motor	Hp	5/5
Bearing	-	UCF212
Electrical Panel	Hp*Δ	10
Gearbox	-	1/40
Length	cm	120
Width	cm	120
Height	cm	220

Bell Breaker Machine

مقدار	واحد	مشخصات
۵/۵	Hp	موتور
UCF۲۱۲	-	یاتاقان
۱۰	Hp*Δ	تابلو برق
۱/۴۰	-	گیربکس
۱۲۰	cm	طول
۱۲۰	cm	عرض
۲۲۰	cm	ارتفاع

دستگاه بیل بریکر

This machine is used to crush all kinds of 1500 cc soft drinks filled in PET bottles. To this end, all the liquid within the bottles are drained off and the PETs are flattened, then they enter the mill, whose load is increased accordingly.

کاربرد این دستگاه تخت کردن تمامی پت های نوشابه خانواده است. پس از تخت شدن تمامی آب یا مواد درون بطری ها ، خالی شده و سپس وارد آسیاب میشود که ظرفیت بار آسیاب را افزایش میدهد.

